

Nintendo®

VUE-S-RA-JPN-2

VIRTUAL BOY™

バーチャルボーイ



取扱説明書(保証書付き)

●ご使用の前に注意書および、この取扱説明書をお読みください。

はじめに

このたびは任天堂“バーチャルボーイ”をお買い上げいただきまして、誠にありがとうございます。

「注意書」および「取扱説明書」は、お使いになる方の健康および機器の保護のために作られたものです。従って、お使いになる方はもちろんのこと、ご使用になる方の年齢が低い場合には保護者がよく読んで説明してください。

まずはじめに「注意書」をお読みいただき、次にこの「取扱説明書」の指示に従い、各調整をおこなった上、正しい使用方法でご愛用ください。

なお、「注意書」および「取扱説明書」はバーチャルボーイと共に大切に保管してください。ゲーム中は適度に休憩をとってください。



場合によってはバーチャルボーイで立体に見えない人がいます。

注意事項の分類

警告：WARNING : 最も重要な注意 健康に関する事項

注意：CAUTION : 特に注意が必要な事項

お知らせ：IMPORTANT : 特に知っておいていただきたい事項

FOR SALE AND USE IN JAPAN ONLY AND COMMERCIAL RENTAL PROHIBITED.

本品は日本国内だけの販売および使用とし、また商業目的の貸賃は禁止されています。

にほんこくないせんよう
日本国内専用

安全にお使いいただくために(注意に従ってください)

バーチャルボーイの注意書および取扱説明書の注意を全てお読みになり、指示に従ってください。
注意書および取扱説明書は全章をお読みになった後、バーチャルボーイと共に大切に保管してください。

警告WARNING

健康上の安全に関するご注意

▼ほどよい時間で休憩しましょう・・・

使用時間に関すること

長時間プレイをするときは、適度に休憩をしてください。めやすとして、30分ごとに5分から10分の小休憩をとってください。

バーチャルボーイ専用のゲームには、ゲームの種類によって、適度な時間でゲームが自動的に休止する「オートマティックポーズ機能」が組み込まれています。

オートマティックポーズが機能し、ポーズ(PAUSE)状態になった場合、ソフトの取扱説明書の指示に従ってゲームを中断し、自や体を休めてください。ゲームを終わった後も5分から10分の休憩をとってください。

▼健康のための注意

使用者の健康に関すること

疲れた状態や、連続して長時間にわたるご使用は、健康上好ましくありませんので避けてください。ゲーム中にめまい・吐き気・疲労感などを感じた場合はただちに使用を中止してください。目の疲労や乾燥、異常に気付いた場合、一旦使用を中止し5分から10分の休憩をしてください。また、バーチャルボーイには様々な調整機構があります。各調整は目の健康のための重要な事項です。

使用者の年齢に関すること

目の成長過程にある0才から6才までは、使用をご遠慮ください。

▼カインク版に注意!

不許諾品に関すること

健康を守るために(Nintendo)のロゴまたはLicensed by NINTENDOの表示されているソフトのみをご使用ください。

警告WARNING

健康上の安全に関するご注意

光過敏に関すること

ごく稀に、強い光の刺激や、点滅を受けたり、テレビ画面などを見たりしているときに、一時的に筋肉のけいれんや、意識の喪失などの症状を経験する人がおられます。

こうした症状を経験した人は、ゲームをする前に必ず医師と相談してください。

また、ゲームをしていて、このような症状が起きた場合には、ゲームをやめ、医師の診察を受けてください。

反復性緊張に関すること

ゲームをしていて、首・肩・手・腕に疲労、不快や痛み、カタコリを感じたときは、ゲームを中止してください。

その後も痛みや不快感が続いている場合は、医師の診察を受けてください。

それを怠った場合、長期にわたる障害を引き起こす可能性があります。

他の要因により、首・肩・手・腕の一部に傷害が認められたり、疲れている場合は、ゲームをすることによって悪化する可能性があります。そのような場合はゲームをする前に医師に相談してください。

使用上の安全に関するご注意

▼へやの中であそびましょう・・・

使用場所に関すること

バーチャルボーイは必ず屋内でご使用ください。また、歩きながらや、不安定な場所ではご使用にならないでください。使用者が転倒したり、機器の落下などで事故やケガをする恐れがあります。

▼調整しましょう・・・

ゲームを始める前の調整に関すること

各調整は目の健康のための重要なポイントです。取扱説明書に従って適切な調整をした上で、ゲームをしてください。取扱説明書24ページの『目の幅調整(IPD)』はゲームを始める前に必ず調整してください。『目の幅調整』が合っていないと立体画像が見にくくなったり、気分が悪くなったりすることがあります。プレイヤーが替わったときも必ず調整し直してください。ゲームをしていて、どうしても画像がぼやけて見え、ゲームがやりにくいと感じられた場合は25ページの『ピント調整(FOCUS)』に従って調整してください。目の幅およびピントの調整をするときは、顔をアイシェードにしっかりと付けてください。アイシェードから離れていると正しく調整されない場合があります。眼鏡およびコンタクトレンズを使用されている方は、着けた状態で調整してください。

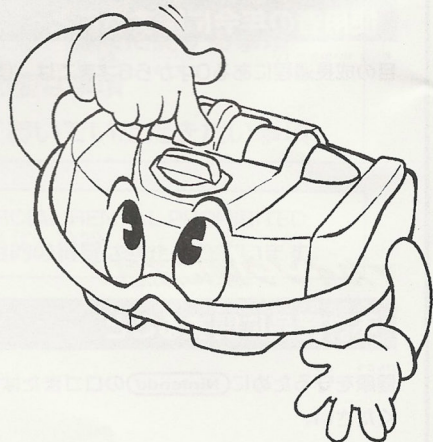

▼物をぶつけたり、落としたりしないでね・・・

バーチャルボーイ本体の落下に関すること

バーチャルボーイ本体は精密機器です。物を当てたり、落下させるような衝撃を与えるなど、乱暴な扱いをしないでください。本体内部の機構にくりいが生じる可能性があります。

バーチャルボーイ本体に衝撃を与えた場合は、くりいが生じている可能性がありますので、取扱説明書の27ページに従ってチェックしてください。このチェックをした上でくりいが発見された場合、使用を中止し、この取扱説明書の42ページに記載されている「お客様ご相談窓口」にご連絡ください。くりいが生じたまま、またはそれを知らずに使用した場合、目の異常や吐き気などの症状が起こる可能性があります。もしこのような症状が起こった場合、ゲームをやめ、医師の診察を受けてください。

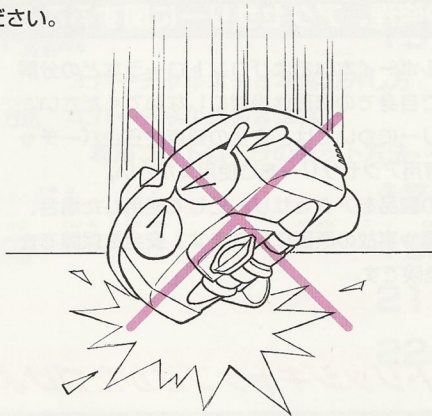

▼楽な姿勢で遊びましょう・・・

ゲーム中の姿勢に関すること

図のように椅子に座った楽な姿勢でご使用ください。バーチャルボーイの位置が高すぎたり、低すぎたりすると肩・背中・腰などに影響を与える可能性があります。楽な姿勢で使用できない場合は、イスなどの高さを調整し、楽な姿勢になるように調節してください。

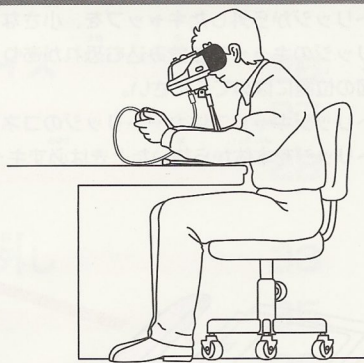

ヘッドホンの使用に関すること

ヘッドホンを使用してゲームをする場合、音量は適度な大きさにしてください。大音量で長時間聞いていると難聴になる恐れがあります。耳の疲労や耳鳴りのような異常に気付いたら、一旦使用を中止してください。

警告WARNING

機器に関するご注意

▼バーチャルボーイがおかしいぞ・・・

本体などの異常に関すること

画面が映らなかったり、音だけ聞こえるなどの異常な状態のままで使用しないでください。

異常な音が生じたり、煙が出たり、変な臭いがしたときは火災になる危険があります。

電源スイッチを切るだけでなく電池ボックスもコントローラから外してください。

このような症状を確認した場合、この取扱説明書の42ページに記載されている「お客様ご相談窓口」にご連絡ください。

改造や修理、アクセサリに関すること

バーチャルボーイ本体およびコントローラなどの分解や改造、ご自身での修理は絶対にしないでください。

アクセサリについては、安全の観点から、バーチャルボーイ専用アクセサリをご使用ください。

それ以外の製品をアクセサリとして使用した場合、本体の故障や事故の原因になります。安全を保障できなくなり危険です。

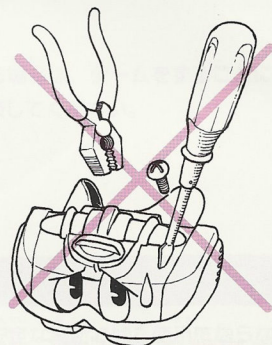

▼カートリッジキャップはかたづけよう・・・

カートリッジキャップに関すること

カートリッジから外したキャップを、小さな子供の手の届かぬところに置かないでください。小さな子供がカートリッジのキャップを飲み込む恐れがあります。ゲーム中、カートリッジキャップはバーチャルボーイ本体の図の位置にはめてください。

カートリッジキャップはカートリッジのコネクタ部にゴミやホコリが付かないようにするためのものです。

カートリッジを本体から抜いたときは必ずキャップをして保管してください。

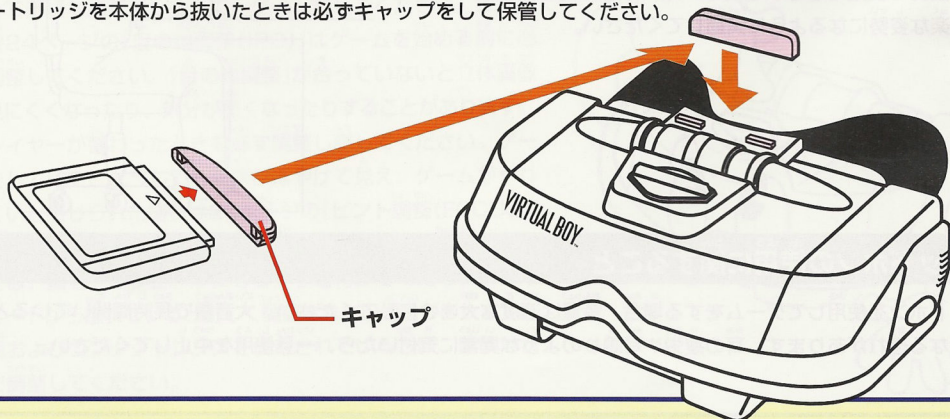

も く じ

■ はじめに	1
■ 安全にお使いいただくために	2
■ もくじ	6
■ バーチャルボーイについて	7
■ セット内容	8
■ 各部の名称と働き	9
■ バーチャルボーイ本体	
■ 専用コントローラ	
■ 専用スタンド	
■ バーチャルボーイのセット方法	13
1. 専用スタンドのセット方法	
2. バーチャルボーイ本体のセット方法	
3. バーチャルボーイ本体の外し方	
4. バーチャルボーイ本体と専用コントローラのセット方法	
■ 電池の入れ方	17
■ 専用カートリッジの入れ方	19
■ 電源の入れ方	21
■ 楽な姿勢で遊ぼう	22
■ 角度の調整	
■ バーチャルボーイの調整方法	23
■ 目の幅調整	
■ ピント調整	
■ 快適にプレイするためのアドバイス	26
■ チェック画面の使用方法	27
■ アイシェードの取り替え方法	28
■ アイシェードの清掃	
■ 電池ボックスの取り付け、取り外し	33
■ 仕様	35
■ MEMO	36
■ 使用上のご注意	38
■ お客様ご相談窓口の電話番号	42
■ 保証書	

バーチャルボーイについて

バーチャルボーイは、^{りんじょうかん}臨場感あふれる^{かんぜんりったい}完全立体^{えいそう}映像が^{たの}楽しめる^きゲーム機です。

右目、左目それぞれに^{たいおろ}対応した^{がめん}2つの画面が、^{しげん}3次元のファンタジックなゲームの世界を展開します。

また、コントローラは^{にんげんこうがく}人間工学にもとづいた^{かたぢ}形で、^{りょうて}両手のフィット感を重視した設計になっています。

ビデオゲームの^{たてよこ}縦横の操作に加えて、バーチャルボーイ特有の^{おくゆ}『奥行き』^{そうさ}を操作するため、^{こっ}十字ボタンが2個付いています。

では、バーチャルボーイのファンタジックなゲームの世界、^{りったい}立体ゲームをお楽しみください。

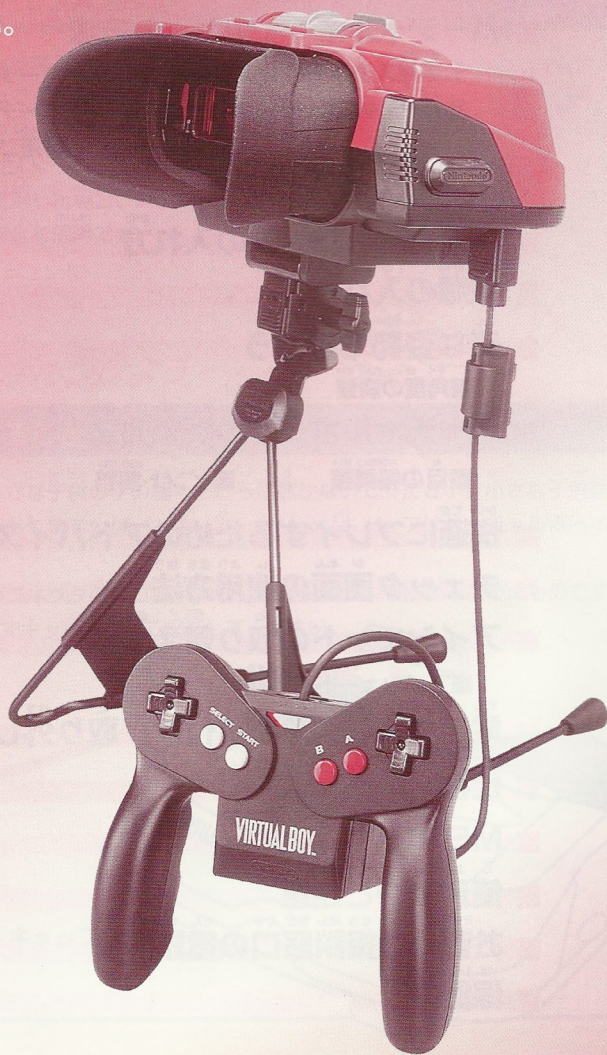

セット内容

■ご使用になる前にセット内容をお確かめください。

●セット内容

このセットの中にはバーチャルボーイ本体・コントローラ(電池ボックス付き)、スタンド、アイシェード、取扱説明書、注意書が入っています。

バーチャルボーイ本体

アイシェード



コントローラ



取扱説明書



注意書

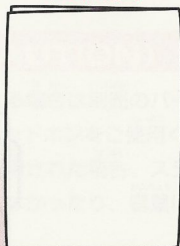

スタンド

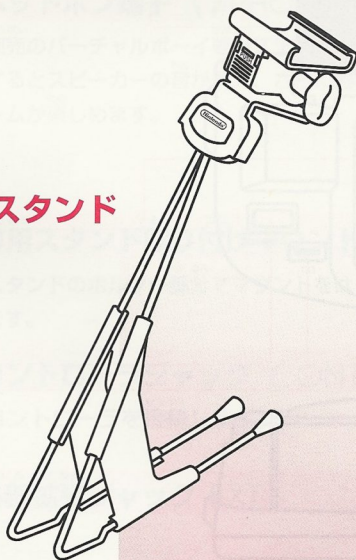

お知らせ(IMPORTANT)

このセットには乾電池は入っていません。ご使用前に単3アルカリ乾電池を6本お買い求めください。乾電池の寿命は、単3アルカリ乾電池で約7時間です。使用状況により短くなる場合があります。

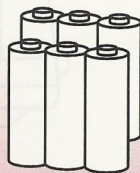

かくぶ めいしょう はたら
各部の名称と働き

ほんたい
■バーチャルボーイ本体

じょうめん
上面

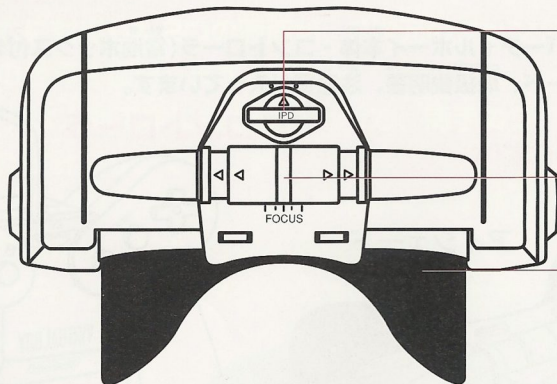

めん
ディスプレイ面

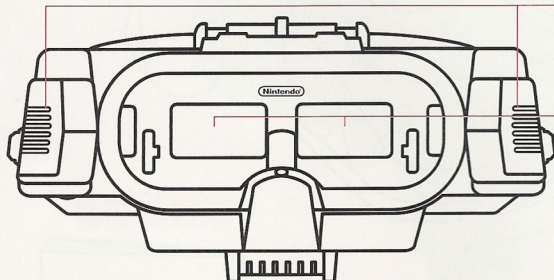

ていめん
底面

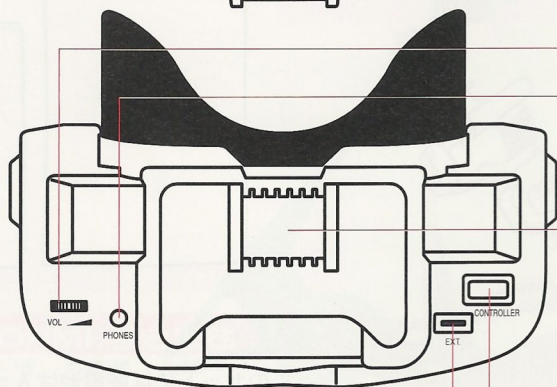

ぜんめん
前面

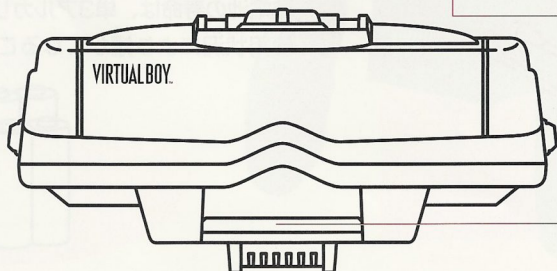

● 目の幅調整ダイヤル IPD

プレイヤーの左右の目の幅にバーチャルボーイ内部の表示装置を合わせる調整ダイヤルです。

● ピント調整スライドノブ FOCUS

視度を調整するスライドノブです。

● アイシェード

外からの光を遮断します。(眼鏡を着けたままで使用できます。)

● スピーカー

ゲームの音をステレオで聴くことができます。

● バーチャルウィンドウLR

ここから覗くことで、バーチャルボーイの世界を体験できます。

● 音量調整ボリューム VOL.

音量を調整します。

● ヘッドホン端子 PHONES

別売のバーチャルボーイ専用ステレオヘッドホンを接続するとスピーカーの音が消え、さらに臨場感あふれるゲームが楽しめます。

● 専用スタンド取り付けマウント

スタンドのホルダー部分でマウントをはさみ、取り付けます。

● コントローラジャック CONTROLLER

コントローラを接続します。

● 外部拡張ジャック EXT.

● カートリッジ差し込み口

注意(CAUTION)

ヘッドホンを使用される場合は別売のバーチャルボーイ専用ステレオヘッドホンをご使用ください。指定以外のものをご使用された場合、ステレオサウンドが正確に聞こえなかったり、音量に異常が出る場合があります。

せん よう ■専用コントローラ

せん めん 前面

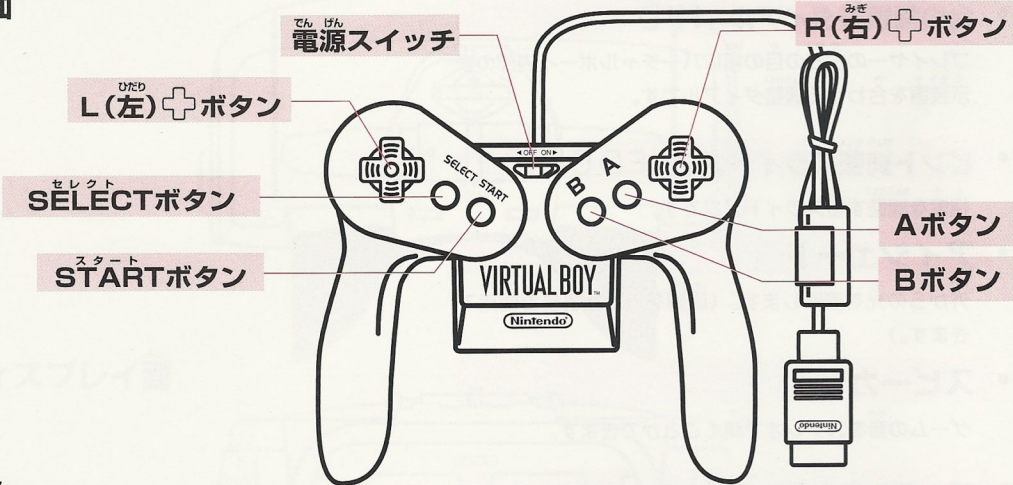

はい めん 背面

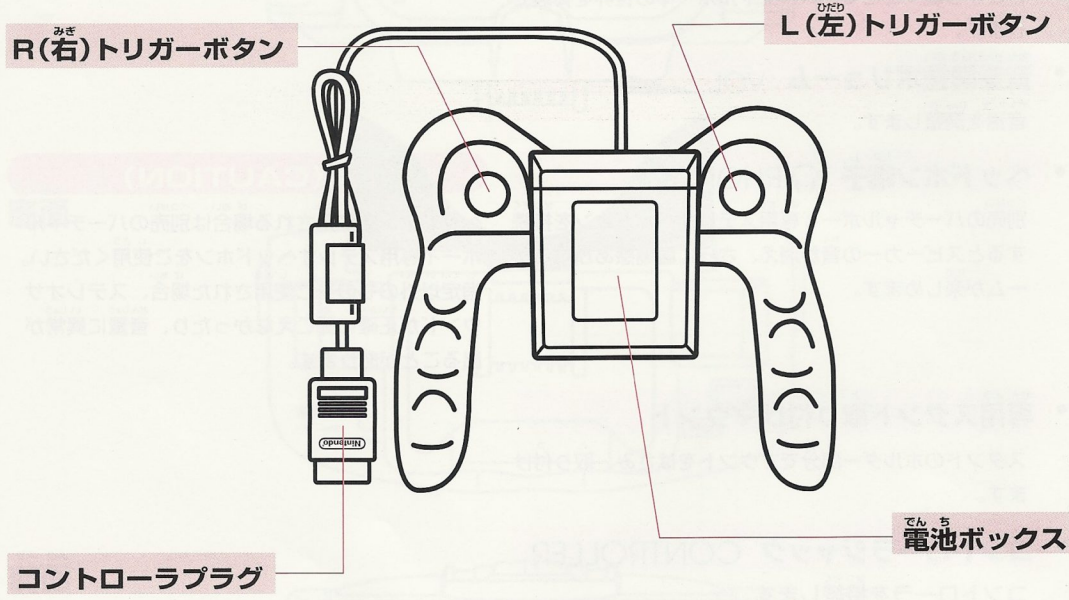

ちゅう い 注意(CAUTION)

コントローラのボタンの操作方法については各ゲームカートリッジの取扱説明書をお読みください。

せん よう

■専用スタンド

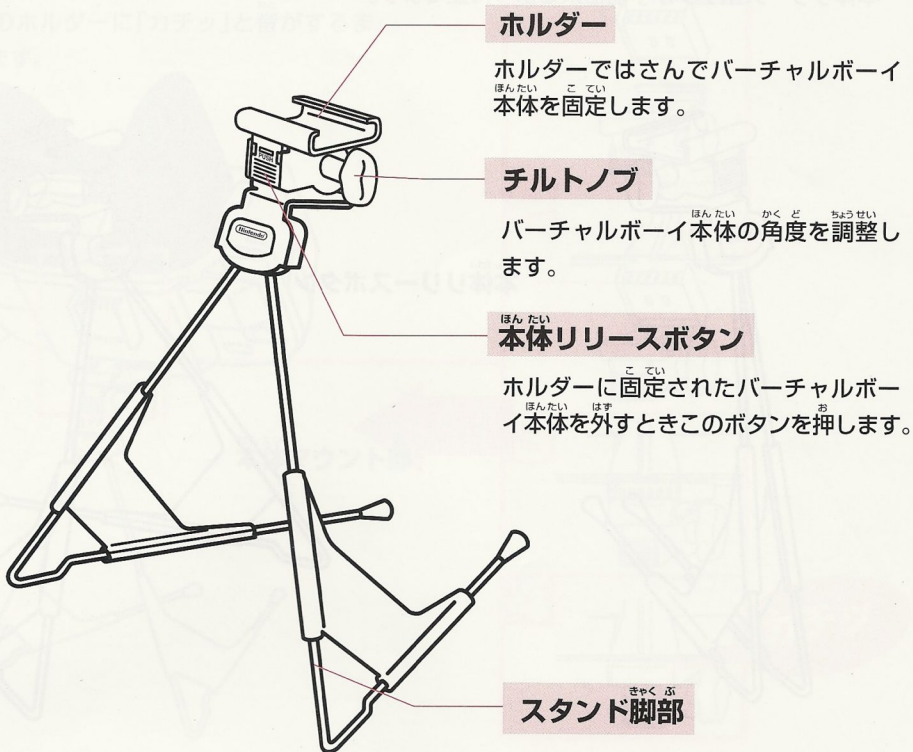

バーチャルボーイ本体をスタンドから外す方法

バーチャルボーイ本体をスタンドから外します。
 本体を片手で持ち、他の手では本体リリースボタンを押しながら本体を引っ張り上げ、外します。

バーチャルボーイのセット方法 ほう ほう

1. 専用スタンドのセット方法 せん よう ほう ほう

スタンドの脚部を左右に止まるところまで開き、
本体リリースボタンが手前に来るように立てます。

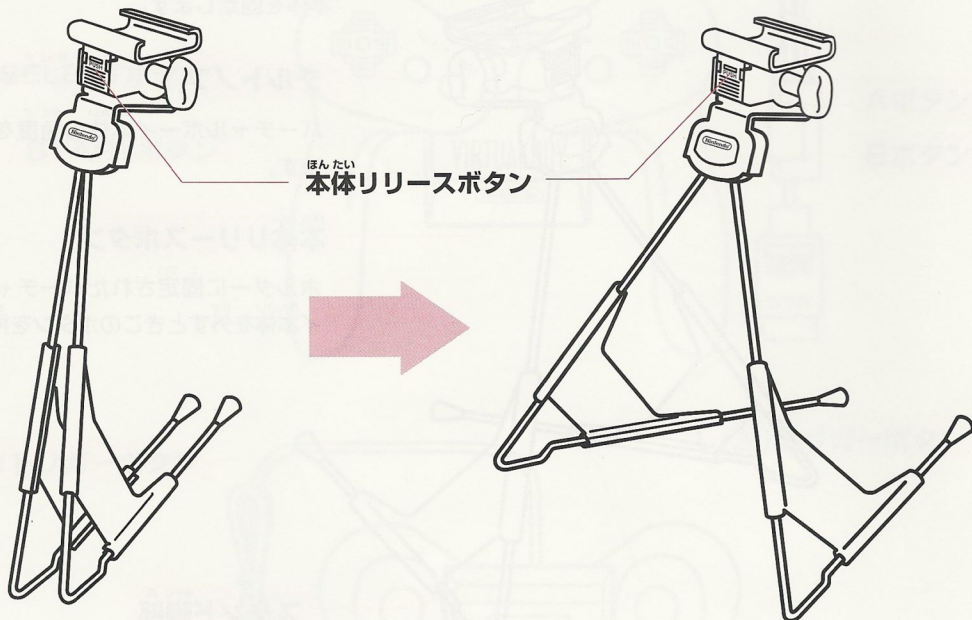

注意 (CAUTION) ちゅうい

組み立てたバーチャルボーイを持ち運ぶときは必ず
本体を持ち、絶対にスタンドを持ってぶらさげない
でください。落下した場合、ケガや故障の原因にな
ります。

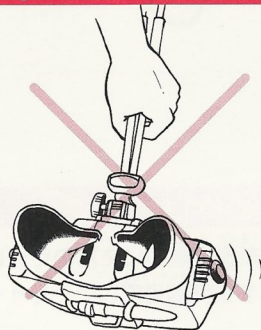

2. バーチャルボーイ本体のセット方法

バーチャルボーイ本体をスタンドにセットします。
このとき、右の図のように本体のマウント部分を
スタンドのホルダーに「カチッ」と音がするま
ではめ込みます。

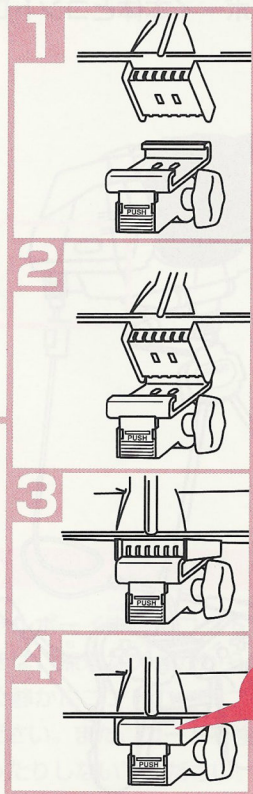

3. バーチャルボーイ本体の外し方

バーチャルボーイ本体をスタンドから外します。
本体を片方の手で持ち、図のように本体リリース
ボタンを押しながら本体を持ち上げ、外します。

本体リリースボタン

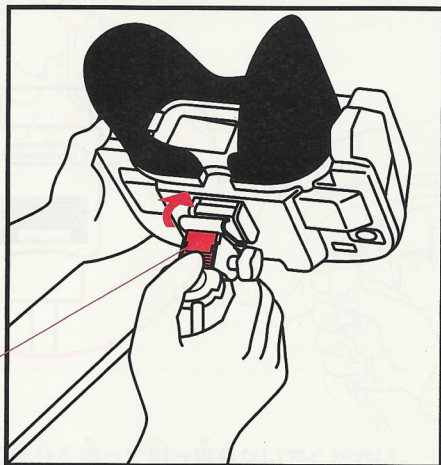

4. バーチャルボーイ本体と専用コントローラのセット方法

バーチャルボーイ本体とコントローラをセットします。

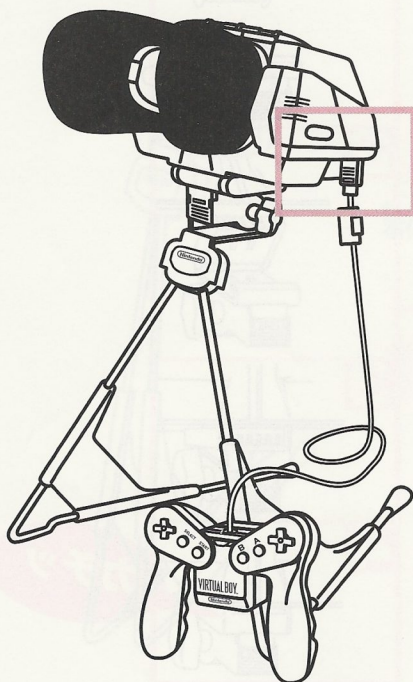

本体を片方の手で支え、コントローラのプラグは図のように **Nintendo** を手前に向け、バーチャルボーイ本体底面のコントローラジャックに奥までしっかりと差し込みます。

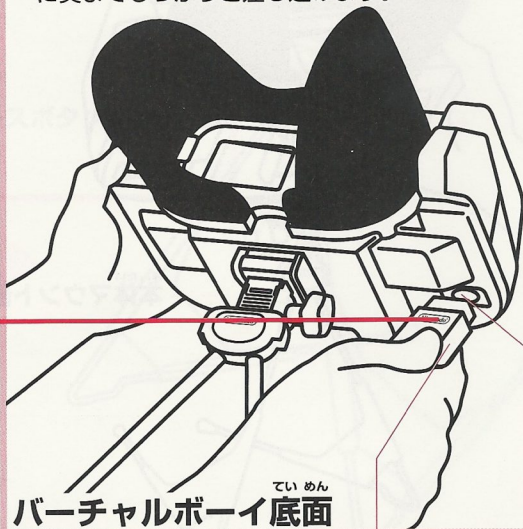

バーチャルボーイ底面

コントローラプラグ

コントローラジャック

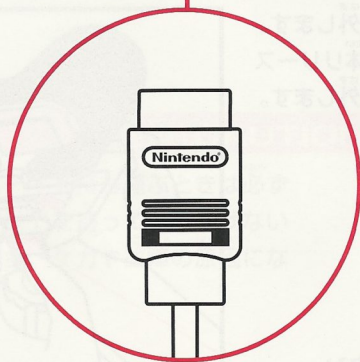

この説明書は、本機の正しい使用方法を説明するために作成されています。必ずこの説明書をよく読んでください。また、本機を安全に使用するために、必ずこの説明書を大切に保管してください。

注意 (CAUTION)

バーチャルボーイを組み立てるときおよびコントローラプラグの抜き差しをするときは電源スイッチがOFFになっていることをご確認ください。

バーチャルボーイ本体にコントローラを接続するときは、無理な力がかからないように、まっすぐ静かにコントローラプラグを差し込んでください。また、コードを強く曲げたり、引っ張ったりしないでください。

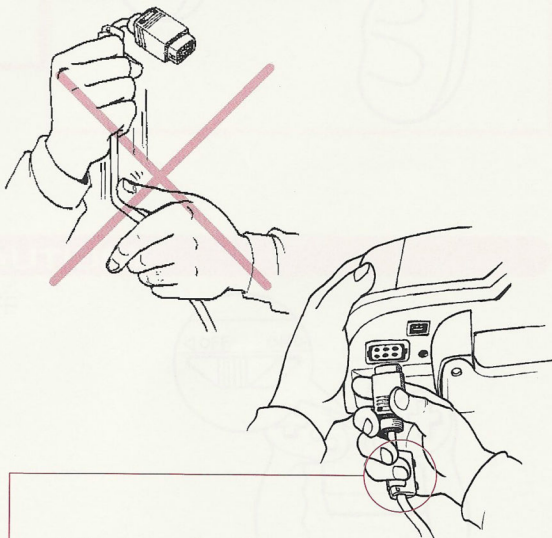
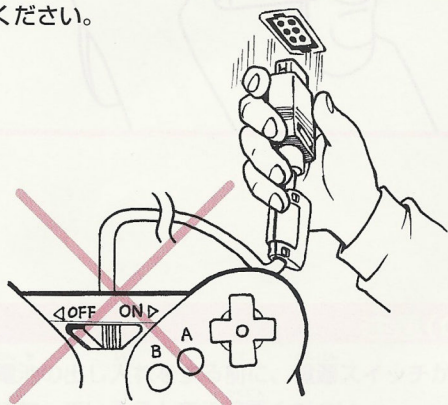

コントローラプラグをバーチャルボーイ本体から抜くときは、本体を片方の手で支えながら、必ずプラグ部を持って抜いてください。

この部分を持って引っ張らないでください。

でん ち い かた 電池の入れ方

1. コントローラ背面にある電池ボックスの上ブタの▽マークを押さえて図のように手前にスライドします。次に、上ブタを持ち上げると開きます。



▽マーク

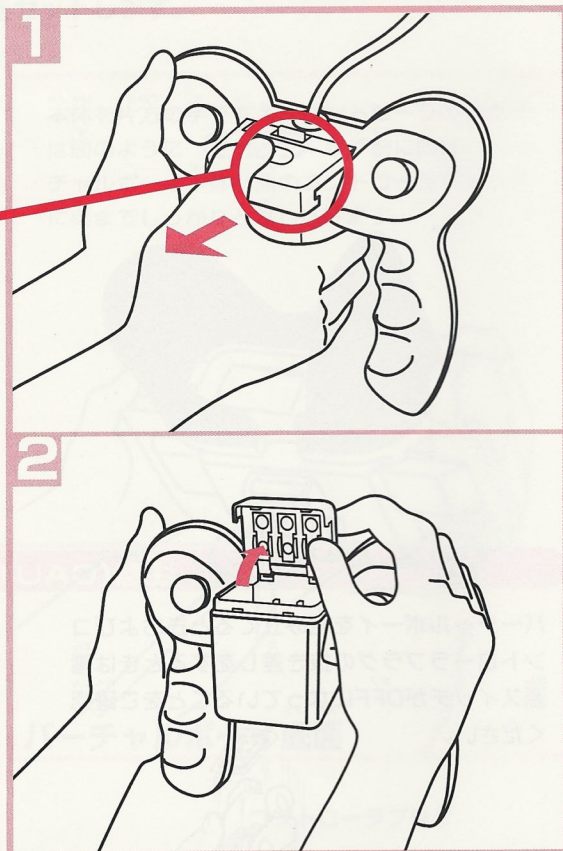

2. 電池の+-の方向を確かめながら、単3アルカリ乾電池6本を図のように入れます。

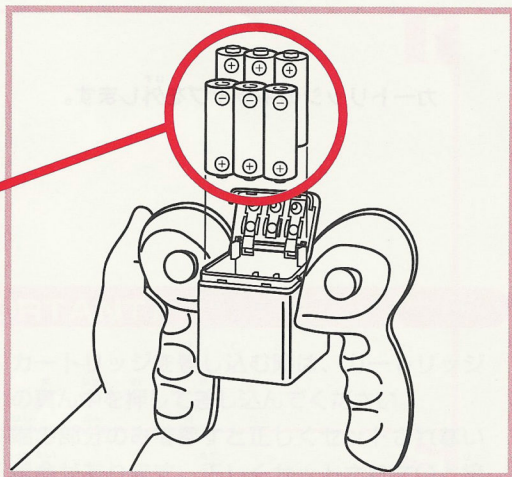
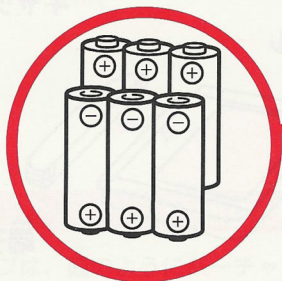

3. 1.のときと逆の要領で上ボタンを閉じて元の方にスライドさせて閉めます。

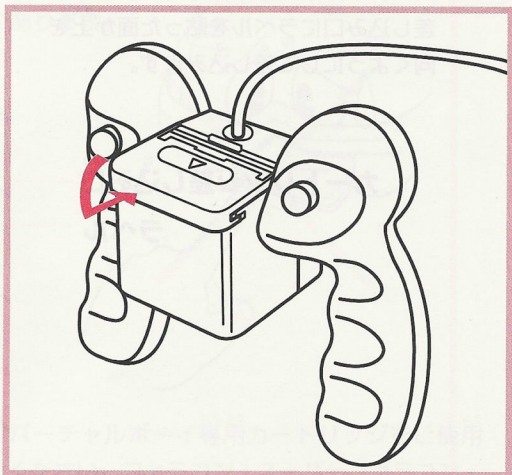

注意 (CAUTION)

電池の出し入れをする前に、電源スイッチがOFFになっていることをご確認ください。



専用カートリッジの入れ方

1

カートリッジのキャップを外します。

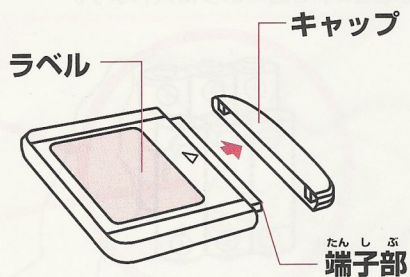

2

バーチャルボーイ本体のカートリッジ差し込み口にラベルを貼った面を上を向くようにして差し込みます。

カートリッジ差し込み口

ラベル

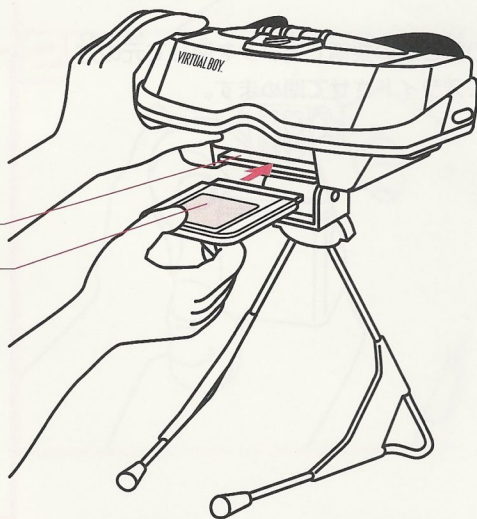

3

カートリッジは奥までしっかりと差し込んでください。

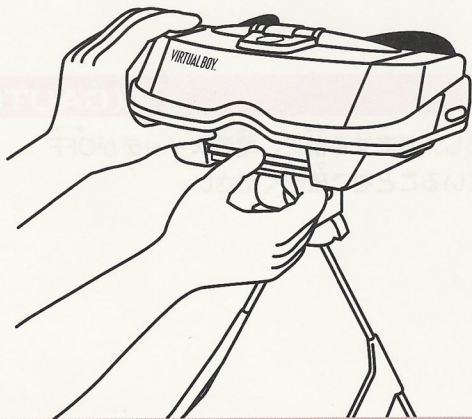

お知らせ(IMPORTANT)

外したキャップは、図のようにバーチャルボーイ本体の上部に差し込んでください。遊んだ後は、もと通りカートリッジにキャップを付けて保管してください。

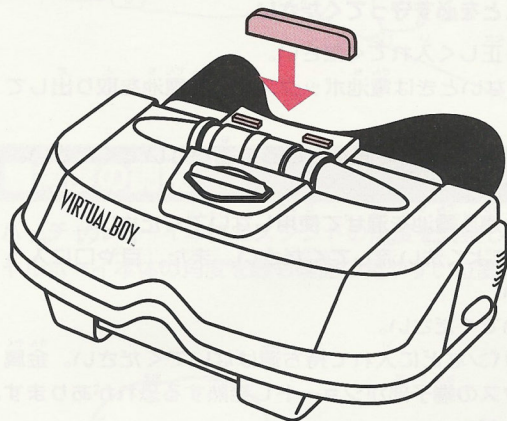

カートリッジの出し入れは、必ず本体を片手で支えながらおこなってください。本体が倒れる恐れがあります。

カートリッジを差し込む時は、カートリッジの真ん中を押して差し込んでください。端の部分のみを押すと正しくセットされない場合があります。正しくセットされないと接触不良などにより、正常に作動しないときがあります。

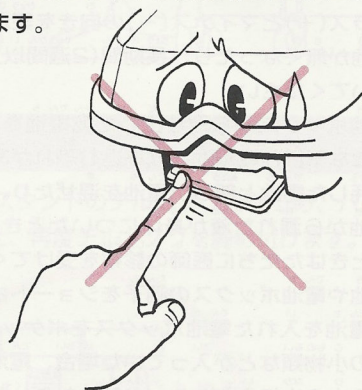

バーチャルボーイ専用カートリッジをご使用ください。ファミコン・スーパーファミコン・ゲームボーイのカセットおよびカートリッジは使用できません。

注意(CAUTION)

カートリッジの出し入れをする前に、電源スイッチがOFFになっていることをご確認ください。

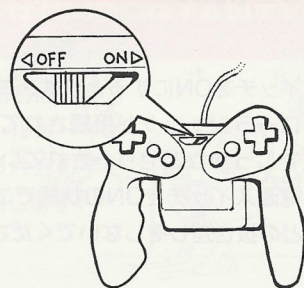

電源の入れ方

コントローラの前面の上部にある電源スイッチをONにします。
ONにすると図のように赤い表示が現れます。

電源スイッチ

ひょうじ表示

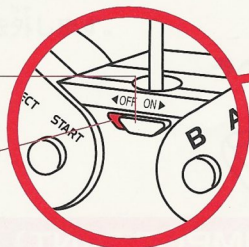

警告(WARNING)

乾電池は誤った使用をすると火災や爆発の危険があります。また液漏れをして機器を腐食させたり手や衣服などを汚す原因にもなります。次のことを必ず守ってください。

- ・プラス(+)とマイナス(-)の向きを表示の通り正しく入れてください。
- ・電池がなくなったり、長期間(2週間以上)使わないときは電池ボックスから乾電池を取り出しておいてください。
- ・電池ボックスから取り出した乾電池を、小さな子供の届くところに置かないでください。小さな子供が乾電池を飲み込む恐れがあります。
- ・消耗した電池と新しい電池を混ぜたり、種類の違う電池を混ぜて使用しないでください。
- ・電池から漏れた液が身体についたときは、水でよく洗い流してください。また、目や口に入ったときはただちに医師の診察を受けてください。
- ・電池や電池ボックスの端子をショートさせないでください。
- ・乾電池を入れた電池ボックスをポケットやカバンなどに入れて持ち運ばないでください。金属製の小物類などが入っていた場合、電池ボックスの端子部がショートし発熱する恐れがあります。
- ・水や火の中に入れて、分解したりしないでください。
- ・乾電池を充電しないでください。
- ・電池の出し入れは、電源スイッチがOFFになっていることをお確かめになってからおこなってください。
- ・単3アルカリ乾電池6本をご使用ください。単3アルカリ乾電池以外の電池を使用すると動作しない場合があります。
- ・電池が消耗すると動作が不安定になる場合があります。その場合は全部の電池を新しいものと交換してください。

注意(CAUTION)

電源スイッチをONにするときは、コントローラのプラグと本体のコントローラジャックが接続されていること、専用カートリッジが奥までしっかりとセットされていることを確認してください。また、電源スイッチをONの状態ですべてのコントローラプラグや電池ボックスなどの抜き差しをしないでください。故障の原因になります。



楽しく遊ぼう

バーチャルボーイで遊ぶときは、下の図のような楽な姿勢になるように高さや「角度の調整」をおこなってください。

高さが適当でない場合は、イスなどで調整してください。

角度が適当でない場合は、次の「角度の調整」をご参照ください。



■角度の調整

バーチャルボーイ本体とスタンドの角度を調整します。スタンドのチルトノブをゆるめ、バーチャルボーイ本体の角度を最も画面の見やすい位置に合わせ、再度チルトノブを締め付けます。

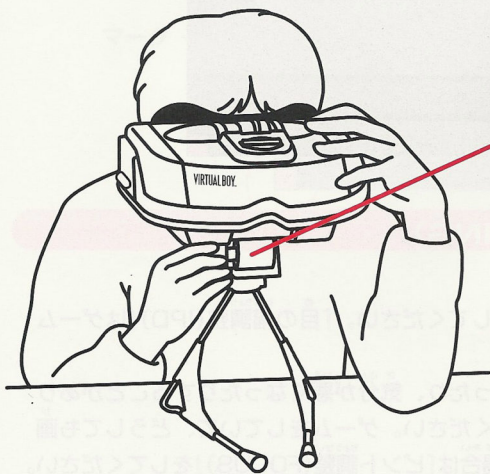

チルトノブ

お知らせ (IMPORTANT)

バーチャルボーイ本体の傾きを調節する場合は、片方の手でバーチャルボーイ本体を持ち、もう片方の手でチルトノブを回します。



バーチャルボーイの調整方法

ちょうせいほうほう

バーチャルボーイを正しくお使いいただくために、次の調整をしてください。
またこれらの調整は、プレイヤーが代わるたびに調整しなおしてください。

ゲームをするときは、本体上部にあるピント調整スライドノブを中央の位置に合わせてください。

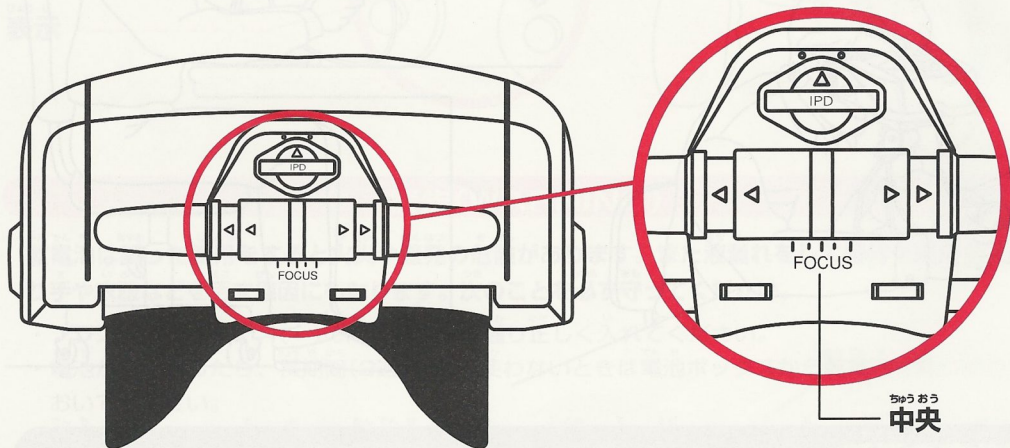

目の幅・ピント調整画面

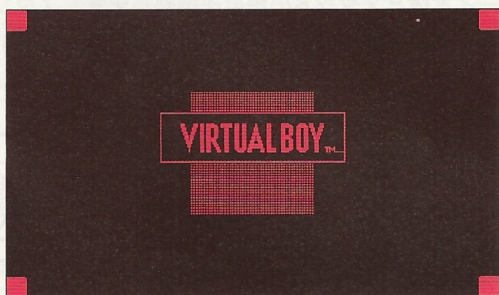

警告 (WARNING)

各調整は目の健康のための重要な事項です。

取扱説明書に従って適切な調整をした上で、ゲームをしてください。『目の幅調整(IPD)』はゲームを始める前に必ず調整してください。

『目の幅調整』が合っていないと立体画像が見にくくなったり、気分が悪くなったりすることがあります。プレイヤーが替わったときも必ず調整し直してください。ゲームをしていて、どうしても画像がぼやけて見え、ゲームがやりにくいと感じられた場合は『ピント調整(FOCUS)』をしてください。目の幅およびピントの調整をするときは、顔をアイシェードにしっかりと付けてください。

アイシェードから離れていると正しく調整されない場合があります。眼鏡およびコンタクトレンズを使用されている方は、着けた状態で調整してください。

■目の幅調整

目の幅調整は、プレイヤーの左目と右目の幅に、バーチャルボーイ内部の表示装置を合わせる調整です。調整画面を見ながら、バーチャルボーイ本体上部にある目の幅調整ダイヤル(IPD)を回し、画面4隅にあるマークが全て見えるように調整します。

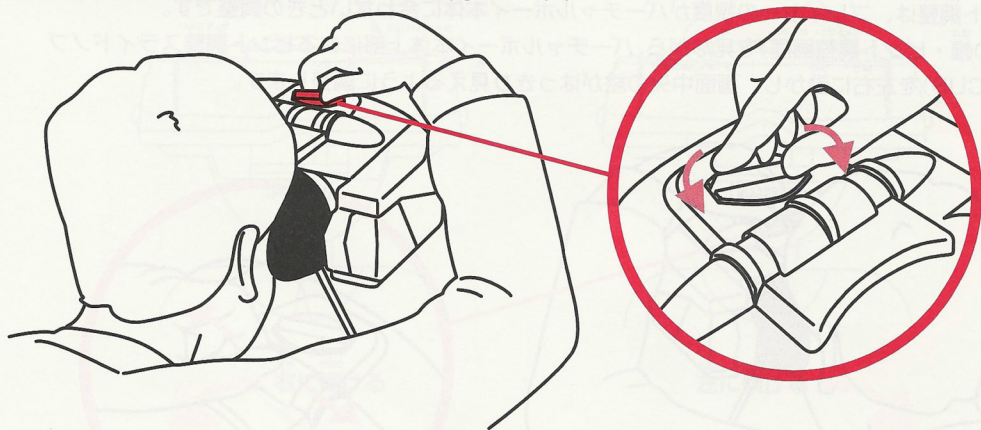

- 目の幅調整ダイヤルを回して4隅のマークが見えるように調整してください。
4隅のマークは全てが見えない場合がありますが、3個見えていればゲームに支障はありません。

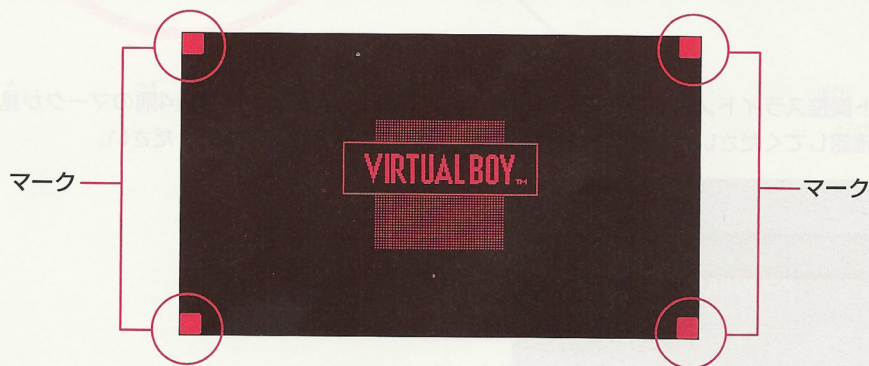

お知らせ (IMPORTANT)

各調整をする場合、落下防止のため、必ず本体を空いている手で支えてください。



■ピント調整

ゲームをしていて、どうしても画像がぼやけて見え、ゲームがやりにくいと感じられた場合に調整してください。

ピント調整は、プレイヤーの視度がバーチャルボーイ本体に合わないときの調整です。

『目の幅・ピント調整画面』を見ながら、バーチャルボーイ本体上部にあるピント調整スライドノブ (FOCUS) を左右に動かし、画面中央の絵がはっきり見えるように調整します。

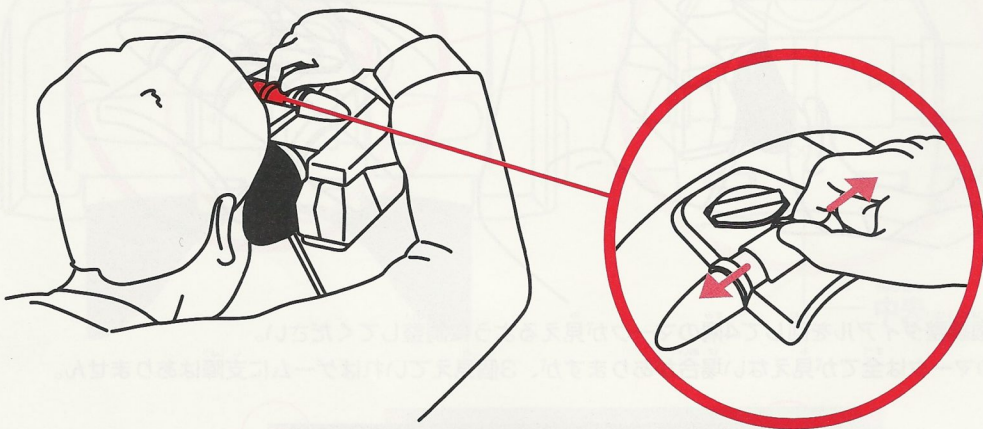

●ピント調整スライドノブを左右に動かしてピントを調整した場合、調整後4隅のマークが見えるか再確認してください。見えない場合は再度、目の幅調整をおこなってください。

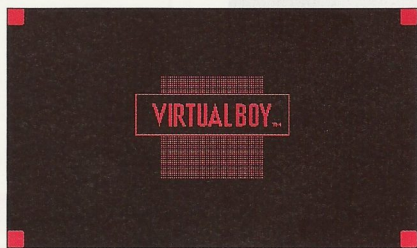

お知らせ (IMPORTANT)

各調整をする場合、落下防止のため、必ず本体を空いている手で支えてください。



快適にプレイするためのアドバイス

バーチャルボーイでプレイするとき、図のように頭を左右に傾けて微調整をすると、より画面が見やすくなります。

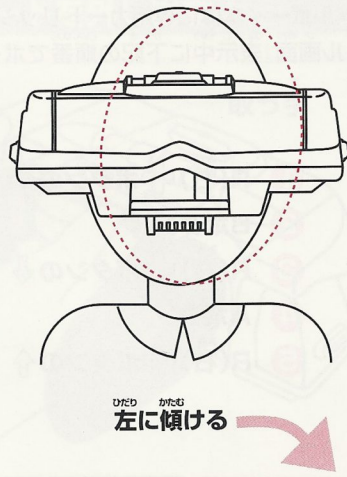
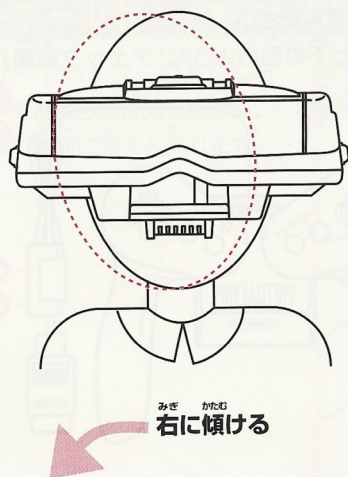

お知らせ (IMPORTANT)



ゲームに夢中になると人の目はまばたきしなくなり、目が異常に乾くこと(ドライアイ)があります。ドライアイ防止のためゲーム中は意識してまばたきをしてください。

チェック画面の使用方法

ゲーム中に、画面が見にくい、目の疲れ、違和感などを感じた方は、『チェック画面』でチェックをおこなってください。

※バーチャルボーイ本体を落としたり、衝撃を与えた場合もこのチェックをおこなってください。

1) バーチャルボーイ本体に専用カートリッジをセットしてください。
『タイトル画面』表示中に下記の順番でボタンを押すと下の図のような『チェック画面』が表示されます。

- ① R(右)  ボタンの ←
- ② Bボタン
- ③ R(右)  ボタンの ↓
- ④ Aボタン
- ⑤ R(右)  ボタンの ↑

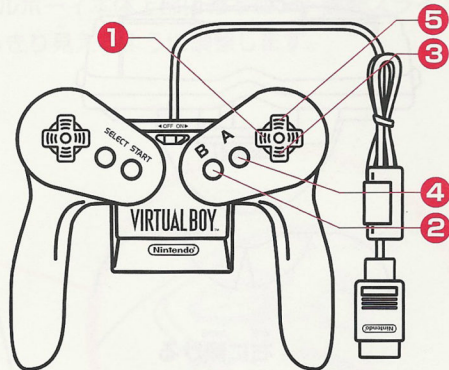

チェック画面

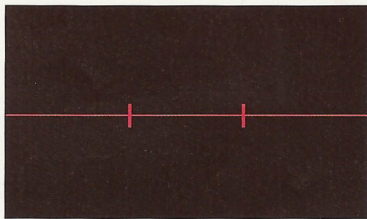

2) 『チェック画面』が表示された後、目を画面から離し、しばらく休めてから再度画面を見てください。

縦線と横線が重なって見えれば、特に問題はありません。

目には個人差があります。縦線が画面の左右にかたよって見えることがありますますが問題はありません。

縦線と横線が離れて見える・・・

縦線と横線が大きく上下にズレて離れて見える場合、本体内部の機構にくるいが生じている場合があります。このような場合や、問題はないがまだ画面が見にくいと感じられる場合は、42ページに記載されている『お客様ご相談窓口』までご連絡ください。

アイシェードの取り替え方法

アイシェードは、汗や油脂などで汚れることがあります。汚れたまま放置するとカビなどが発生することがあります。常に清潔な状態を保つため別売のアイシェードと交換するか、または清掃をおこなってください。

※清掃の方法については、32ページを参照してください。

1. バーチャルボーイ本体からアイシェードを外します。

アイシェードホルダーの左右にある取手のどちらか片方を持って、図のように手前に引くと外れます。



2. アイシェードからアイシェードホルダーを外します。 はず

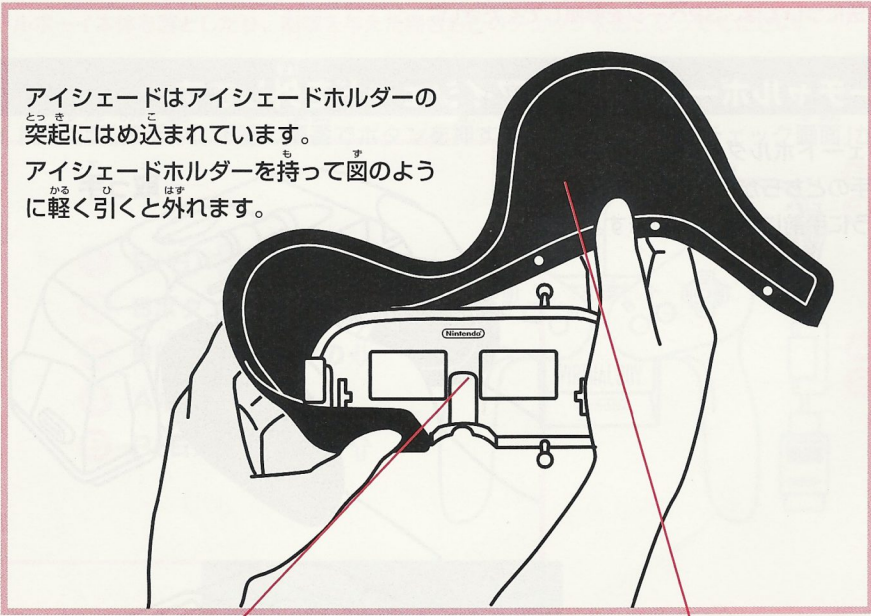

アイシェードホルダー

アイシェードホルダーはマークのある方が手前です。

番号

マーク

アイシェード

アイシェードには内側と外側があります。数字がある方が内側です。

外側

内側

1 2 3 4 5 6

3.アイシェードをアイシェードホルダーにセットします。

アイシェードの“1”の穴と、アイシェードホルダーの“①”の突起を図のように合わせてセットしてください。
ほかの2～6の突起も同様にしてください。

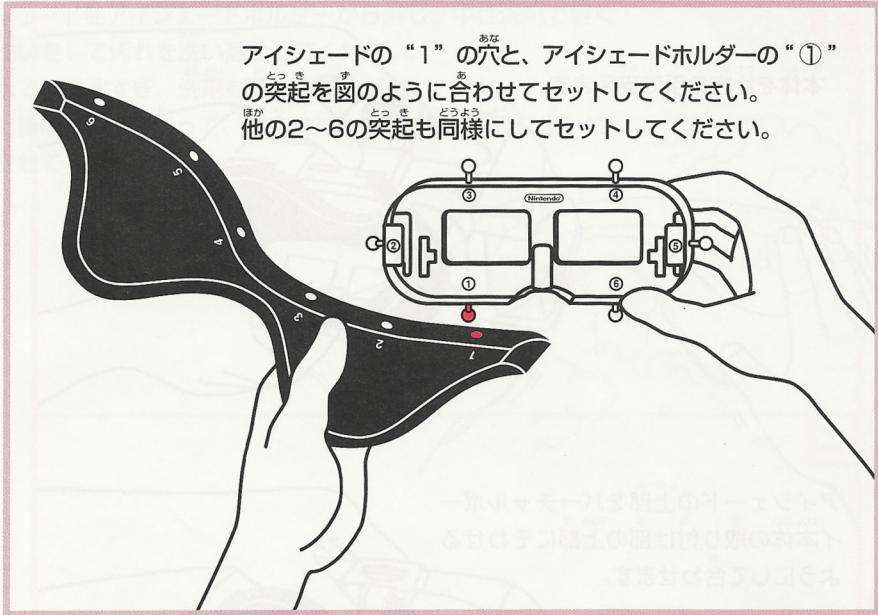

お知らせ (IMPORTANT)

清掃のためアイシェードを本体から外すときは、
アイシェードを引っ張らないでください。
破れる恐れがあります。

アイシェードをはめるときは外側と内側に注意してください。間違った場合、遮光性が損なわれます。

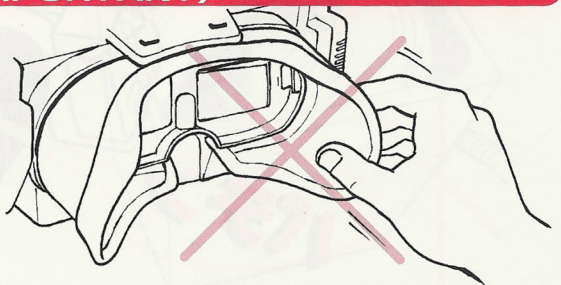

4.バーチャルボーイ本体にアイシェードをセットします。

1

ほんたい かたほう て ささ
本体を片方の手で支えます。

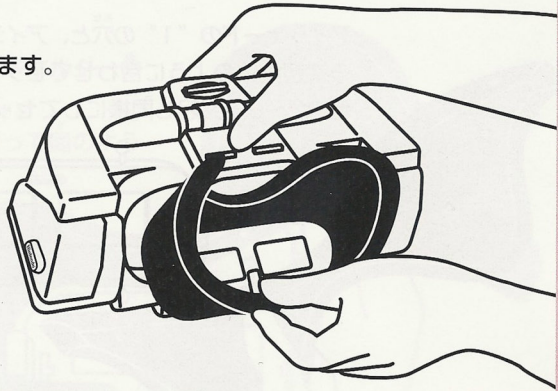

2

じょうぶ
アイシェードの上部をバーチャルボー
いほんたい と つぶ じょうぶ
イ本体の取り付け部の上部にそわせる
ようにして合わせます。

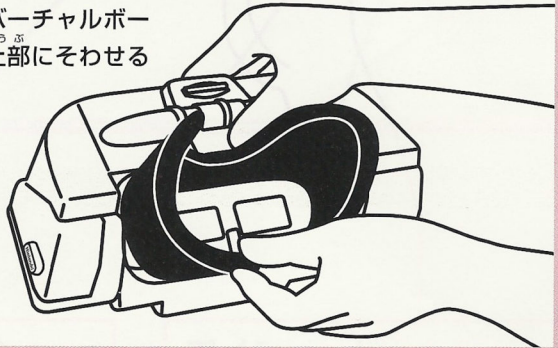

3

つぎ あ じょうたい
次に合わせたままの状態、パチンと
おと
音がするまで、アイシェードをバー
ちゅあるぼーいほんたい お つ
チャルボーイ本体に押し付けます。

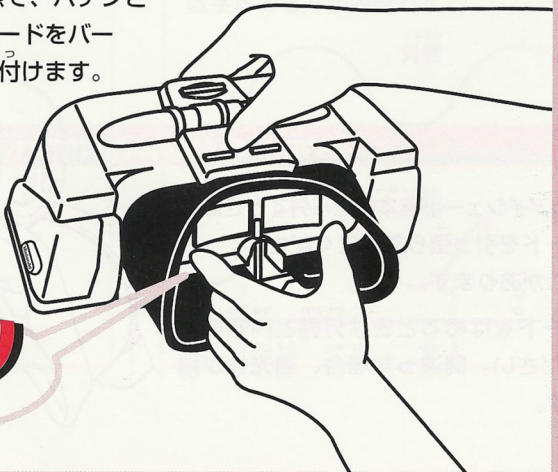

パチン

アイシェードの清掃

アイシェードをアイシェードホルダーから外し、中性洗剤で軽く押し洗いをして汚れを洗い落としてください。

後は水でよくすすぎ、洗剤を落としてください。

洗った後は軽く水を切って、室内または日陰の平らな所に置いて、乾燥させてください。



お知らせ (IMPORTANT)

洗濯機を使用したり、ドライクリーニングやもみ洗いはしないでください。

洗濯バサミにはさんだり、折り曲げて乾かさな
いでください。変形することがあります。



電池ボックスの取り付け、取り外し

別売の専用ACアダプタタップをご使用のときは電池ボックスを外します。

電池ボックスの取り外し方

電池ボックスの上面にある、突起を引きながら、図のように電池ボックスを上へスライドさせコントローラから外します。

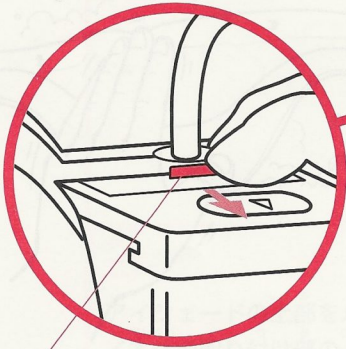

突起

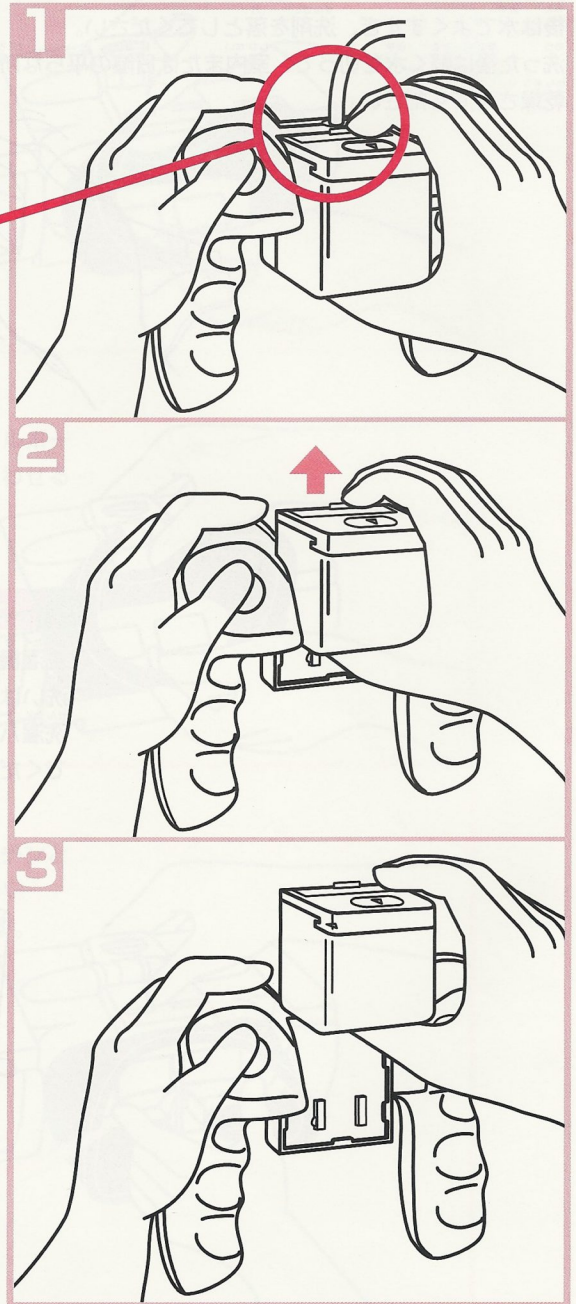

電池ボックスの取り付け方

取り付けるときは、コントローラのガイドに電池ボックスの側面にある溝を合わせて、一番下までスライドさせて取り付けます。

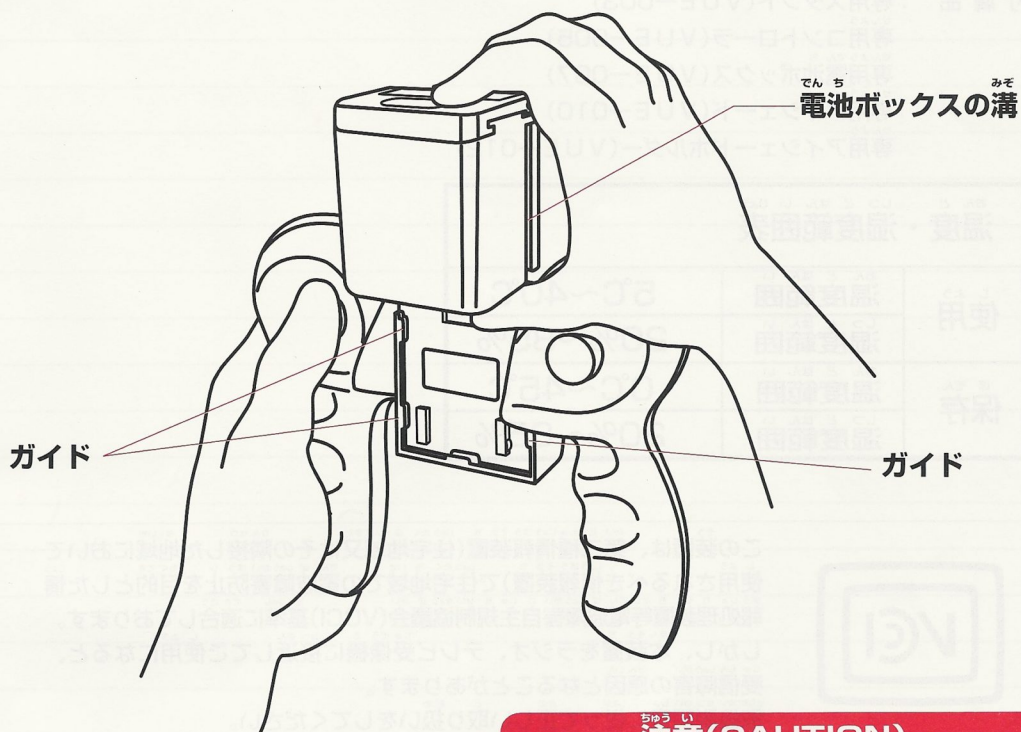

注意(CAUTION)

電源スイッチをONの状態
で電池ボックスの取り付け、取り外しをしないでください。
OFFの状態でおこなってください。

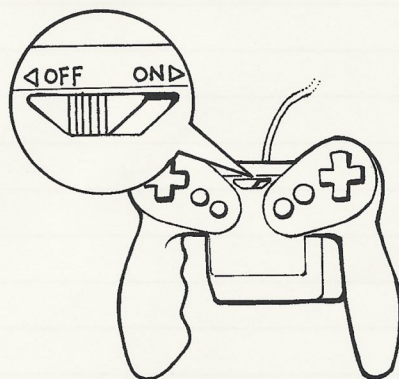

仕様

- 型名** : VUE-001
使用電源 : 単3形アルカリ乾電池 LR6(AA)6本
消費電力 : 約2W
本体寸法 : 幅約266mm・奥行き約127mm・高さ約127mm
重量 : 約880g(本体のみの重量です。)
付属品 : 専用スタンド(VUE-003)
 専用コントローラ(VUE-005)
 専用電池ボックス(VUE-007)
 専用アイシェード(VUE-010)
 専用アイシェードホルダー(VUE-012)

おんど しつどはんいひょう 温度・湿度範囲表		
しよ 使用	おんどはんい 温度範囲	5℃~40℃
	しつどはんい 湿度範囲	20%~85%
ほぞん 保存	おんどはんい 温度範囲	0℃~45℃
	しつどはんい 湿度範囲	20%~85%



この装置は、第二種情報装置(住宅地域又はその隣接した地域において使用されるべき情報装置)で住宅地域での電波障害防止を目的とした情報処理装置等電波障害自主規制協議会(VCCI)基準に適合しております。

しかし、本装置をラジオ、テレビ受信機に接近してご使用になると、受信障害の原因となることがあります。

取扱説明書に従って正しい取り扱いをしてください。

※製品改良のため、仕様の一部を予告なく変更することがあります。

製品仕様書

動作温度	50~40℃
湿度範囲	20%~85%
保存温度	00~45℃
湿度範囲	20%~85%

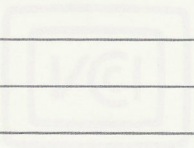

製品仕様書
製品仕様書
製品仕様書
製品仕様書
製品仕様書

使用上のご注意

注意 CAUTION

使用方法および使用場所に関すること

温度・湿度範囲表に記載されている環境以外での使用および保管はしないでください。精密機器で構成されているため部品が劣化し、故障の原因となります。(温度・湿度範囲表は35ページに掲載されています。ご参照ください。)

バーチャルボーイに火気を近づけないでください。本体がプラスチック製のため、火災の原因になります。



直射日光の当たる場所や熱器具の近くでは使用しないでください。直射日光での変色や熱での変形がおこることがあります。

また、熱により故障する恐れがあります。

バーチャルウィンドウを直射日光に向けしないでください。本体内部のレンズにより太陽光線が集光され、部品が加熱し故障の原因になります。

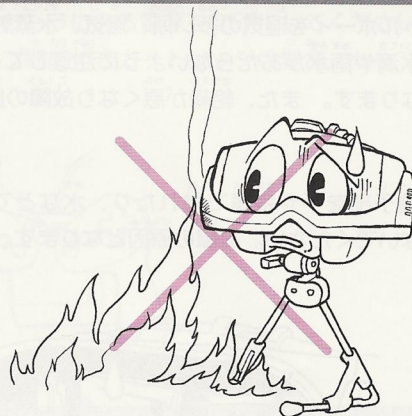
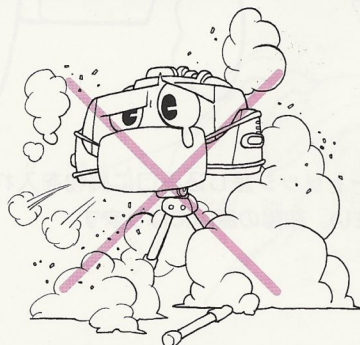

異常に高温になる場所に放置しないでください。窓を閉めた自動車内のような所に放置すると、特に夏には高温になり、熱により変形したり故障したりすることがあります。

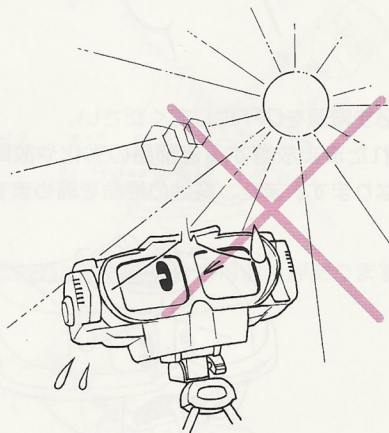

砂やホコリの多い場所では使用しないでください。故障の原因になります。

ちゅうい 注意 CAUTION

使用方法および使用場所に関すること

バーチャルボーイを湿気の多い所、湯気、水蒸気の当たる場所では使用しないでください。
また、水滴や雨水があたらないように注意してください。水や湿気で部品が放電加熱し、火災の原因になります。また、絶縁が悪くなり故障の原因にもなります。

電気の端子部を手や金属で触れたり、水などで濡らさないでください。故障の原因となります。

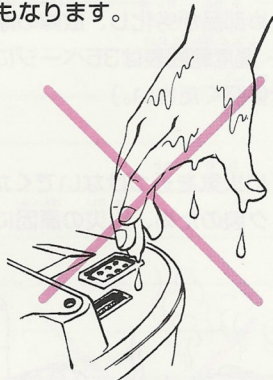
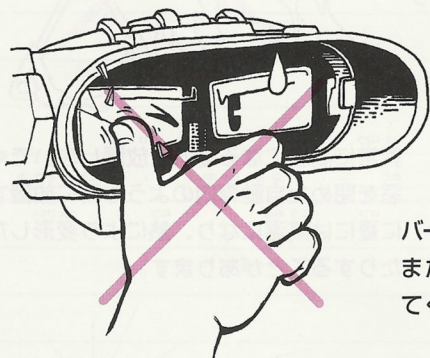

バーチャルウィンドウを強く押さえないでください。
また、キズや汚れがつかないように十分注意してください。

使用後は必ず電源をOFFにしてください。
電源を入れたまま放置すると部品の劣化や故障の原因になります。また、電池の寿命を縮めます。

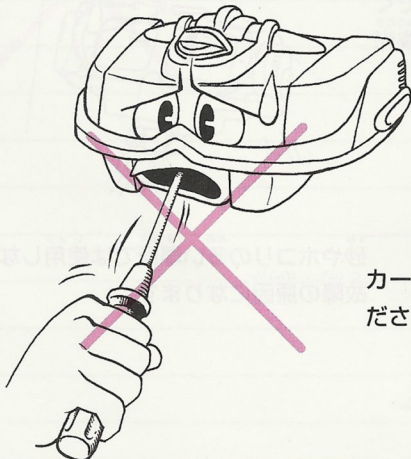
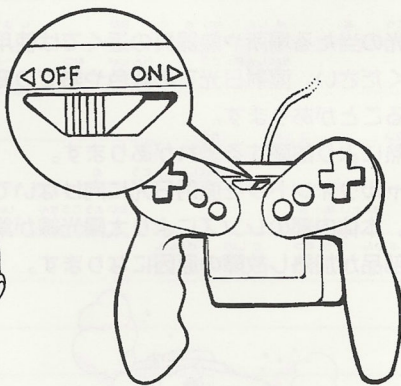

カートリッジ差し込み口に異物を入れないでください。故障の原因になります。

お知らせ IMPORTANT

取り扱いに関すること

カートリッジを抜き差しするときは、必ずコントローラにある電源をOFFにしてください。故障の原因になります。また、バッテリーバックアップ機能付きカートリッジの場合、セーブされている内容が消えることがあります。

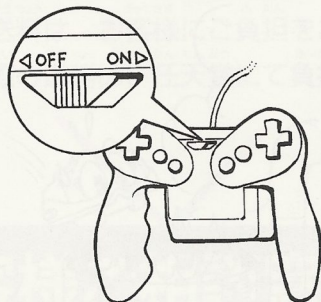

清掃に関するお知らせ

バーチャルボーイ本体などの清掃の際には必ず電源をOFFにしてください。

清掃は乾いた柔らかい布で拭いてください。シンナー・ベンジンなどの揮発油やアルコール類などでは拭かないでください。特にバーチャルウィンドウの清掃の際は傷を付けないように注意してください。

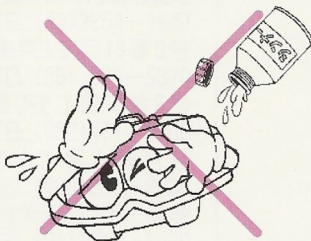
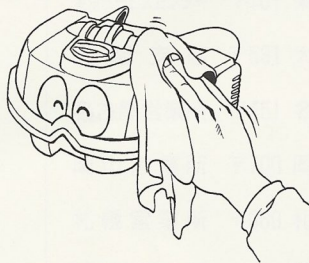

アイシェードは汗や油脂などで汚れたまま放置するとカビなどの発生の可能性があります。清潔な状態を保つため、時々清掃をしてください。

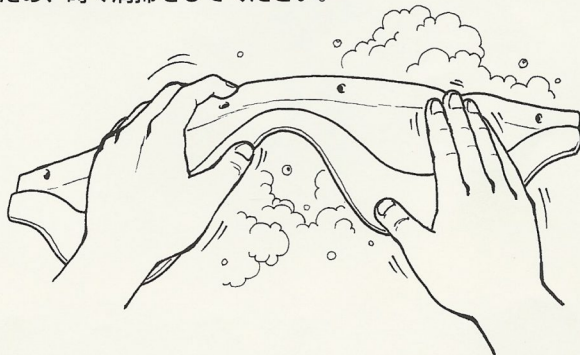

お知らせ IMPORTANT

廃棄に関するお知らせ

バーチャルボーイ^{ほんたい}本体などを焼却^{しょうきゃく}しないでください。バーチャルボーイ^{ほんたい}本体を廃棄^{はいき}するときは不燃物^{ふんぶつ}として処理^{しゅり}をしてください。燃やすと爆発^{ばくはつ}や有毒ガス^{ゆうどく}の発生^{はっせい}の恐れがあります。



★サービスについて★

- ・修理に出される際の送料は、お客様にご負担をお願いいたします。
- ・お客様にお返しする際の送料は、任天堂にて負担いたします。

お客様ご相談窓口

任天堂株式会社

本社 〒605 京都市東山区福稲上高松町60番地
TEL.(075)541-6113
東京サービスセンター 〒101 東京都千代田区神田須田町1丁目22番地
TEL.(03)3254-1647
大阪支店 〒531 大阪府北区本庄東1丁目13番9号
TEL.(06) 376-5970
名古屋営業所 〒451 名古屋市西区幅下2丁目18番9号
TEL.(052)571-2506
岡山営業所 〒700 岡山市奉還町4丁目4番11号
TEL.(086)252-2038
札幌営業所 〒060 札幌市中央区北9条西18丁目2番地
TEL.(011)612-6930

VIRTUAL BOY™保証書

この製品は、当社の万全な品質管理のもと、厳密な検査に合格したものです。
 注意書・取扱説明書などに従ったお客様の正常なご使用状態で万一故障した場合は、この保証書に記載された内容により修理いたします。

●この保証書は再発行は致しませんので、お買い上げの年月日、お客様のお名前、ご住所および、電話番号を保証書にご記入の上大切に保管してください。
 なお本保証書にお買い上げ店・お買い上げ年月日が記入されているかをお確かめの上お受け取りください。

★保証規定

- この保証書はこのたびお買い上げいただきました「バーチャルボーイ」のセットを保証するものです。
- 保証期間は、お買い上げの日より、6カ月とします。
- 正常な使用状態のもとで万一発生した故障については保証期間中、無償修理いたします。
- この保証書は日本国内で使用される場合にだけ有効です。
 This warranty shall be valid only within Japan .
- つぎの場合は保証期間中でも 有償修理と致します。
 - 不当な修理や改造による故障および損傷。
 - お客様ご自身の過失による故障および損傷。
 - お買い上げ後の落下、輸送による故障および損傷。
 - 天災地変等による故障および損傷。
 - 本保証書のご提示がない場合。
 - 本保証書の未記入、あるいは字句をかってに改訂された場合、および紛失された場合。

お客様	ご住所 <input type="text"/> <input type="text"/> <input type="text"/> - <input type="text"/> <input type="text"/>	
	お名前	TEL
お買い上げ店	住所 店名	
	お買い上げ年月日	平成 年 月 日
機種	VUE-001 VUE-007 VUE-003 VUE-010 VUE-005 VUE-012	製造番号

任天堂株式会社